

Varenummer: 12857000025880
Beskrivelse: KLEE-coil 857 000 025.880
M2,5 Messing

Mål

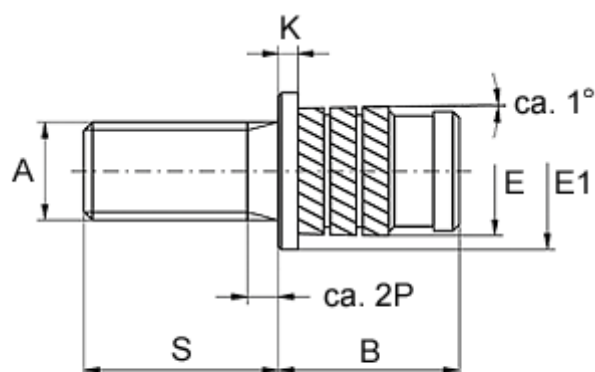

Gevindlængde = $S - 2P$
 P = stigning

Anbefalet hul diameter	= 3.8
Flangediameter E1	= 5.6
Flangehøjde K	= 0.6
Mindsteafstand til kant	= 2.0
Monteringslængde B	= 5.3
Stiftlængde S	= 25
Udvendig diameter E	= 4.20
Udvendigt gevind A	= M2,5x0,45